

**КРАТКАЯ ИНСТРУКЦИЯ
ПО МОНТАЖУ ЧЕРЕПИЦЫ BRAAS,**
или несколько простых шагов к крыше Вашей мечты!



КРЫША НА ВЕКА!

КРОВЕЛЬНАЯ С

ТОЛЬКО АКСЕССУАРЫ ДЕЛАЮТ
КРОВЕЛЬНЫЙ МАТЕРИАЛ КРЫШЕЙ



Проходные элементы

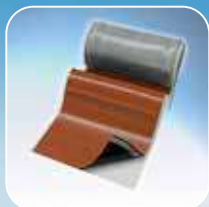

Примыкание



Снегозадержание/
безопасность



Водостоки

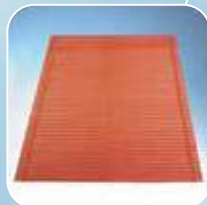

Ендова



Кровельный



СИСТЕМА BRAAS



Конек/хребет



Окна/люки



Гидро- и пароизоляционные мембраны



Свес



Крепления



Украшение кровли

1

Начало монтажа. Установка капельника

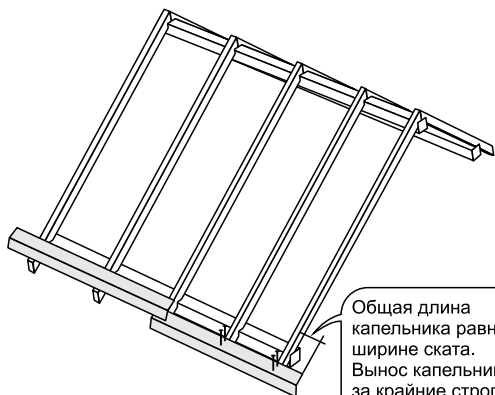

Общая длина капельника равна ширине ската. Вынос капельника за крайние стропила не более 300 мм

Расчет ширины ската

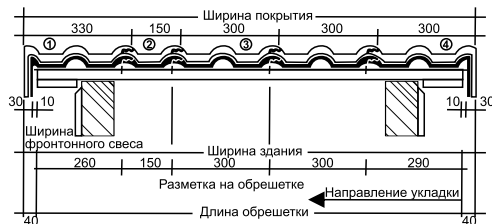

- ① - боковая левая черепица
- ② - половинчатая черепица
- ③ - целная рядовая черепица
- ④ - боковая правая черепица

3

Установка крайней обрешетки

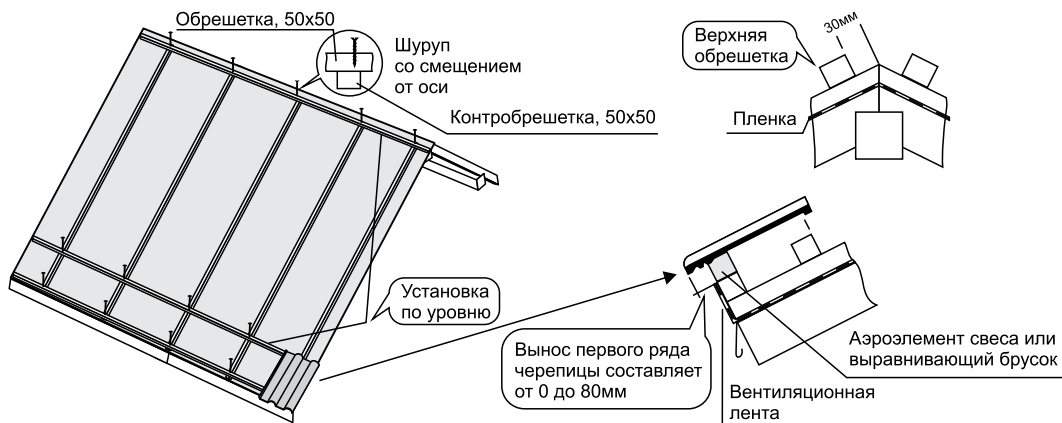

6

Установка рядовой черепицы

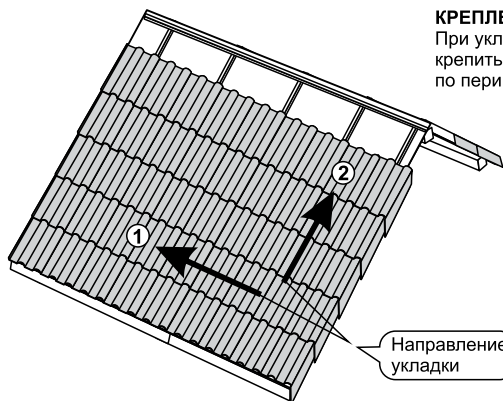

КРЕПЛЕНИЕ:

При уклоне ската до 60° крепить только черепицы по периметру ската

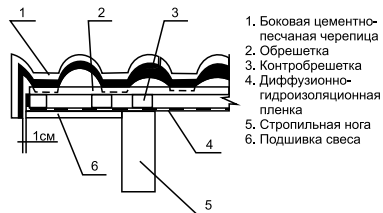

2

Укладка пленки, контробрешетки



Схема с двумя вентиляционными зазорами



Схема с одним вентиляционным зазором

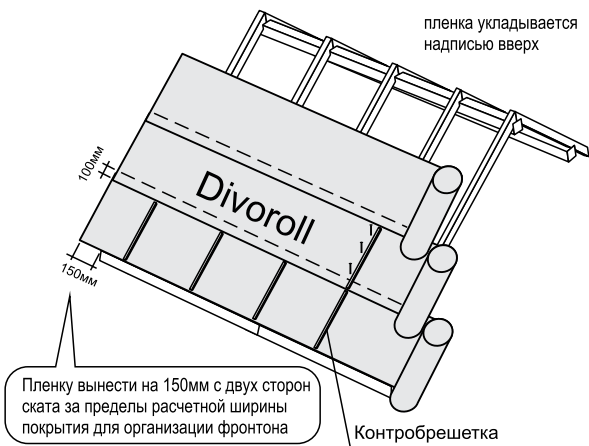

4

Расчет шага обрешетки

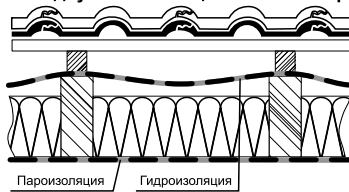
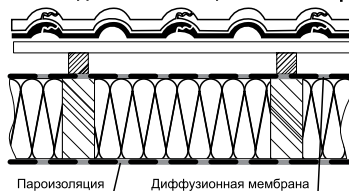
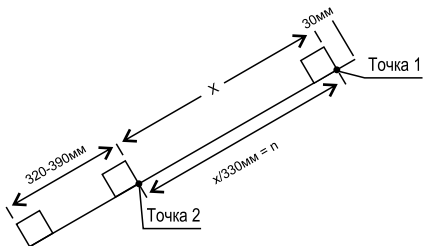

n - количество рядов округленное до целого числа
x/n = окончательный шаг обрешетки

5

Подготовка к укладке черепицы

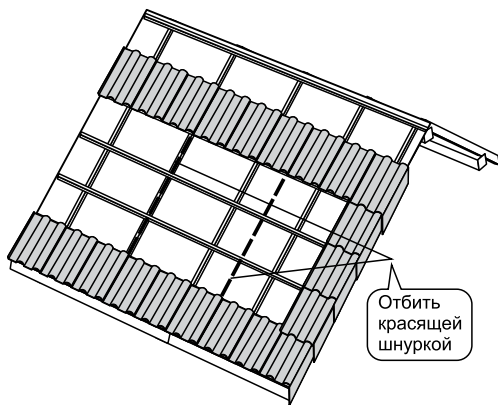

7

Оформление конька

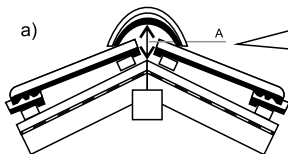

Измерьте расстояние между нижней (внутренней) кромкой коньковой черепицы с ее узкого торца и верхней кромкой сомкнутых брусьев контробрешетки

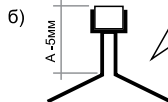

Отметив расстояние до линии перегиба, отогните «лапки» крепления

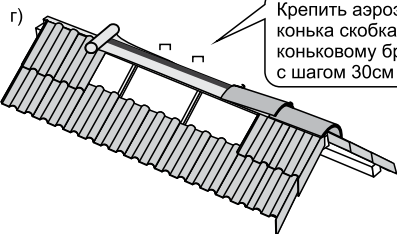

Крепить аэроэлемент конька скобками к коньковому брусу с шагом 30см

Ослабьте саморез, крепящий верхнюю обрешетку. Установите крепление под верхнюю обрешетку и затяните саморез.

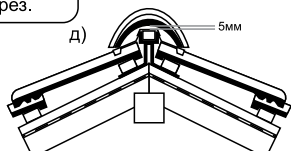
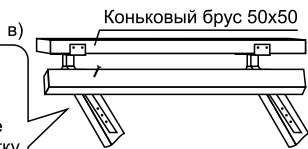

1 Укладка первого слоя пленки на ендове

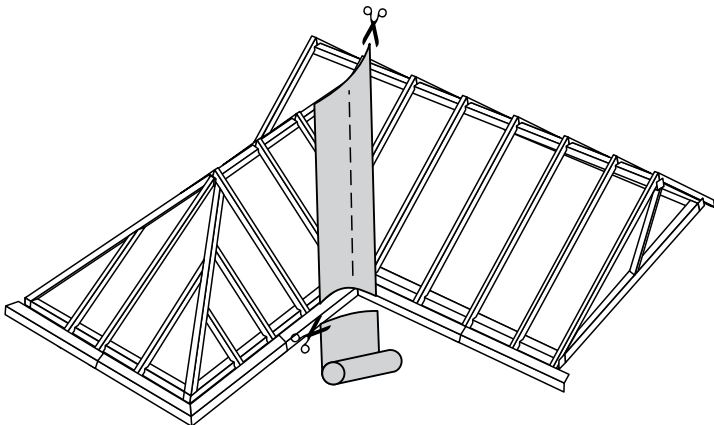

2 Укладка пленки

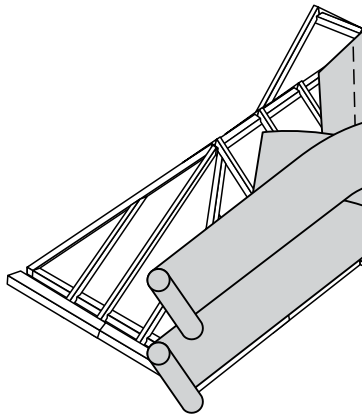

4 Укладка желобка ендовы

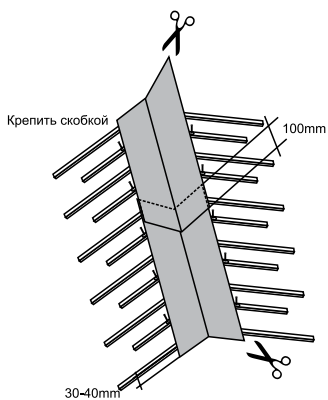

Конструкция ендовы

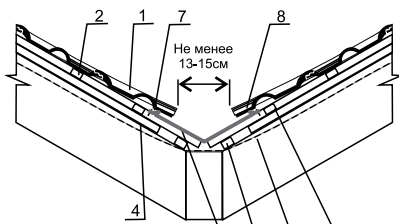

1. Черепица
2. Обрешетка
3. Ущипанная обрешетка
4. Контробрешетка
5. Гидроизоляционная пленка
6. Алюминиевый желобок ендовы
7. Скоба крепления ендовы
8. Поролоновая полоса ендовы
9. Контрообрешетка ендовы

Сборка хребта

1 Установка конькового бруса на хребте

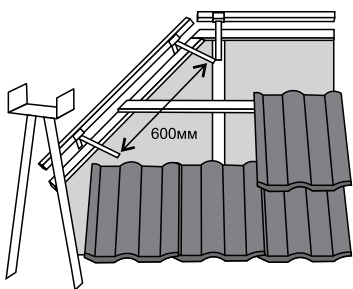

2 Установка черепицы на хребте

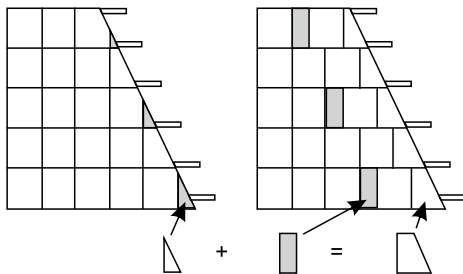

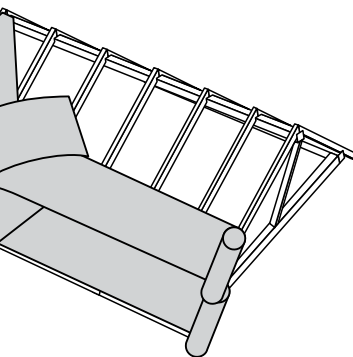

3 Укладка контрообрешетки и обрешетки на ендове

- 1 - Диагональная контрообрешетка
- 2 - Ущипанная обрешетка
- 3 - Обрешетка
- 4 - Контрообрешетка

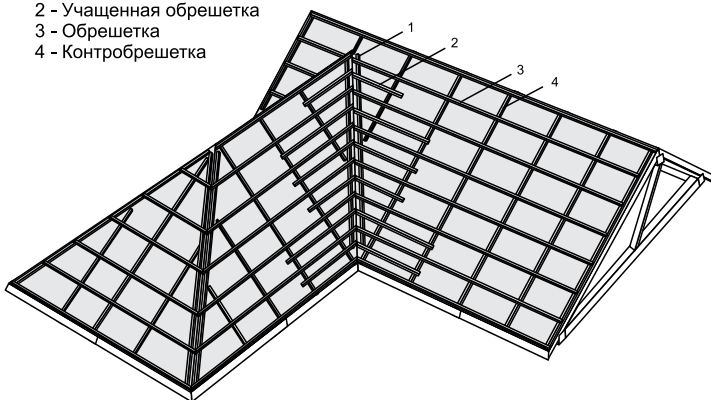

5

Установка черепицы на ендове

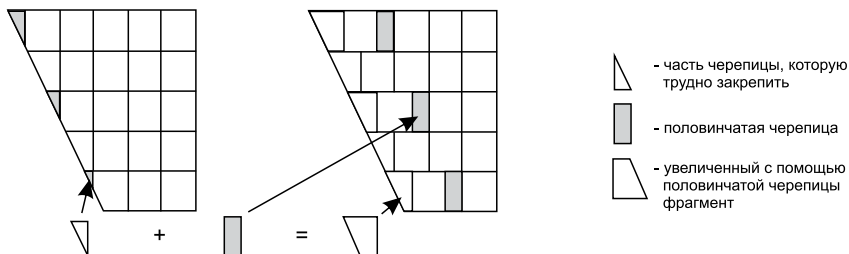

Указания по транспортированию и хранению

Допускается складирование упакованной черепицы в штабелях с установкой поддонов друг на друга. При этом:

- максимальная высота штабеля для рядовой черепицы - 5 поддонов, причем каждый последующий ярус собирается со смещением на половину поддона;
- максимальная высота штабеля для коньковой черепицы - 4 поддона, причем каждый последующий ярус собирается со смещением на половину поддона.

Указания по эксплуатации

Черепица допускается к применению в любых климатических зонах на любых зданиях со скатными крышами с уклонами скатов от 10° до 90°. Предельные углы наклона скатов и дополнительные меры по креплению черепицы и устройству гидроизоляции приведены в таблице. Дополнительные меры по гидроизоляции применяются при уклонах ниже 22°, а дополнительные меры по креплению при уклонах выше 60°.

Указания по технике безопасности

При резке черепицы использовать средства защиты

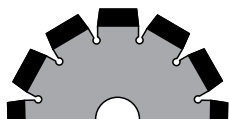

Защитные очки



Наушники



Респиратор

ВАШ ДИЛЕР:

МОСКВА
САНКТ-ПЕТЕРБУРГ

ул. Амундсена, д. 2, +7 (495) 735-43-70, braas@braas.ru
Старо-Петергофский пр-т, д. 44, офис 206, +7 (812) 252-79-54,
+7 (812) 320-2651, spb@braas.ru

КРАСНОДАР
ЕКАТЕРИНБУРГ

ул. Нагорная, д.10, +7 (861) 228-20-88, +7 (861) 228-20-77, krasnodar@braas.ru
ул. Челюскинцев, д. 2, офис 46А, +7 (343) 270-57-00, ural@braas.ru

По вопросам технических консультаций и сотрудничества:

НИЖНИЙ НОВГОРОД +7 (951) 913-93-76, NNovgorod@braas.ru
РОСТОВ-НА-ДОНУ +7 (918) 555-94-95, rostov@braas.ru
СКФО +7 (918) 7-490-490, krasnodar@braas.ru

ВОЛГОГРАД +7 (926) 522-29-68
НОВОРОССИЙСК, АНАПА, ГЕЛЕНДЖИК +7 (918) 120-89-08
ТУЛА +7 (910) 944-8943

www.monier.ru, www.braas.ru